

肩に関する技術

利用分野

肩部を備えるマッサージ機を扱う分野であれば、どの分野でも利用可能です。

技術の必要性

マッサージ機の肩部に活用することができる技術です。

対象特許権

- ①特許第4726153号(肩施療部の前後スライド)
- ②特許第5800960号(肩施療部の構造に関する技術)
- ③特許第6491851号(肩施療部の収納構造)

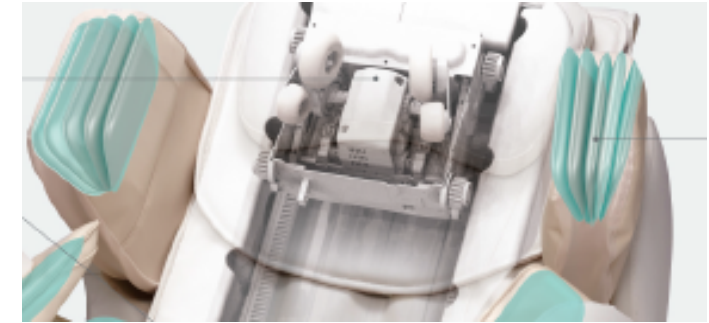

対象特許権の概要

- ①肩施療部の前後スライド
- ②肩施療部の構造に関する技術
- ③肩施療部の収納構造

代表図

①

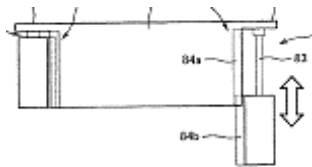

②

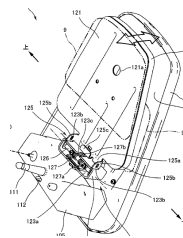

③

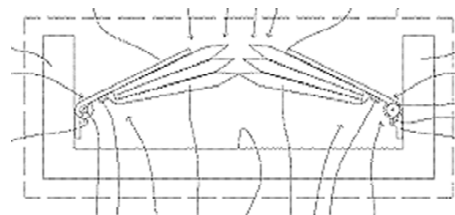

肩に関する技術

特許権の提供条件等

提供条件等については、別途ご相談ください

活用イメージと権利期間

①権利満了日：2028/9/22

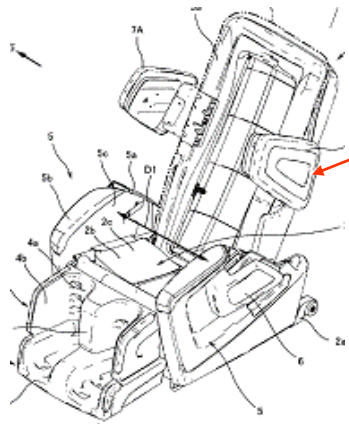

治療ユニット

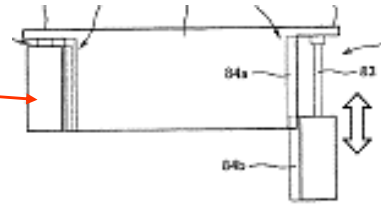

治療ユニットは、最前方に位置するときは上半身の側面に内側面が対向し、最後方に位置するときには背フレームの側方に内側面が対向している

②権利満了日：2028/9/22

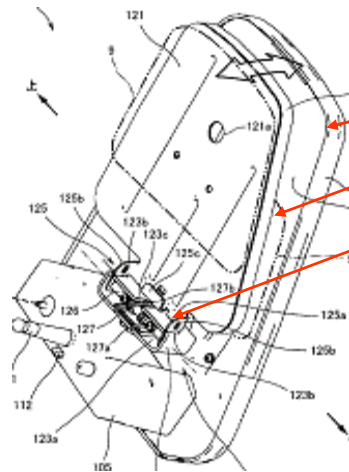

肩に関する技術

③権利満了日:2034/10/16

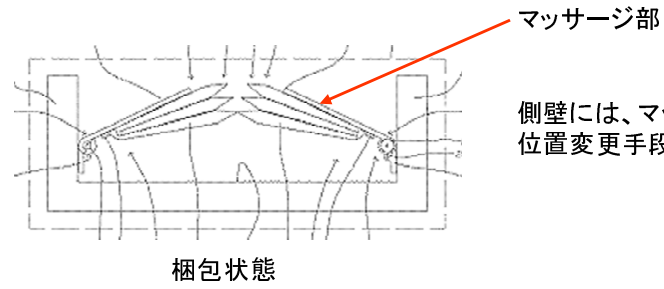
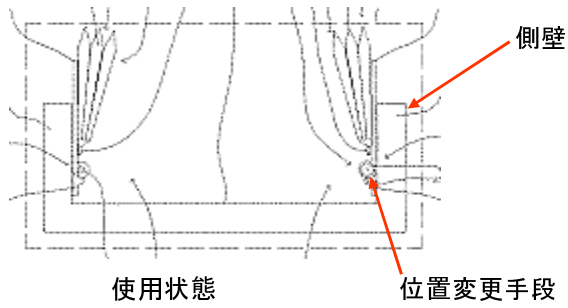

側壁には、マッサージ部と位置変更手段が設けられている
位置変更手段により、マッサージを行う使用状態と梱包状態に切替可能